

| 6年男子ダブルス A ブロックス | 江堀 | 藤内 | 小上 | 田田 | 中村 | 川重 | 勝敗 | 順位 |
|--------------------------|----|----|----|----|----|----|----|----|
| 江堀 友哉 (ブライアンズF) 藤内 暁仁 | | | | 1 | | 3 | | |
| 小田 千展 (文政BC) 上田 隼士 | | 1 | | | | 2 | | |
| 中川 拓心 (タマナジュニア) 村重 煌貴 | | 3 | | 2 | | | | |

| 6年男子ダブルス B ブロックス | 廣廣 | 瀬瀬 | 堀齋 | 藤 | 橋堀 | 本江 | 勝敗 | 順位 |
|-------------------------|----|----|----|---|----|----|----|----|
| 廣瀬 篤弥 (八代ジュニア) 廣瀬 瑞起 | | | | 1 | | 3 | | |
| 堀齋 湧翔 (城西 Jr) 藤 優樹 | | 1 | | | | 2 | | |
| 橋本 直弥 (不知火 J) 堀江 和樹 | | 3 | | 2 | | | | |

| 6年男子ダブルス C ブロックス | 清林 | 水田 | 福中 | 山村 | 山中 | 下村 | 勝敗 | 順位 |
|----------------------------|----|----|----|----|----|----|----|----|
| 清水 智貴 (Dream Bear) 林田 蓮 | | | | 1 | | 3 | | |
| 福山 士道 (ブライアンズF) 中村 充杜⑤ | | 1 | | | | 2 | | |
| 山下 遼真 (山江 J) 中村 深雪 | | 3 | | 2 | | | | |

| 6年男子ダブルス D ブロックス | 橋谷 | 本川 | 迫小 | 田林 | 角岡 | 田部 | 勝敗 | 順位 |
|--------------------------|----|----|----|----|----|----|----|----|
| 橋本 晃太郎 (汐風光) 谷川 昇吾 | | | | 1 | | 3 | | |
| 迫田 将大 (不知火 J) 小林 翼⑤ | | 1 | | | | 2 | | |
| 角田 幸優 (KARAKAL) 岡部 隼④ | | 3 | | 2 | | | | |

| 6年男子ダブルス Eブロック | 岡部 柳井 | 末吉 久保田 | 吉大晴 | 宇都 時松 | 都松 | 勝 敗 | 順位 |
|--------------------------|-------|--------|-----|-------|----|-----|----|
| 岡部 周柚 柳井 辰輝 (KARAKAL) | | | 1 | | 3 | | |
| 末吉 航大 久保田大晴 (砂取J) | 1 | | | | 2 | | |
| 宇都 宮陸 時松 璃空⑤ (おぐにJ) | 3 | | 2 | | | | |

| 6年男子ダブルス Fブロック | 緒方 小橋 | 西 杉 | 島 島 | 古丸 澤山 | 勝 敗 | 順位 |
|--------------------------|-------|-----|-----|-------|-----|----|
| 緒方 章太郎 小橋 大夢 (宮地ジュニア) | | | 1 | | 3 | |
| 西 翔輝 杉島 海翔 (汐風光) | 1 | | | | 2 | |
| 古澤 諒 丸山 倫太郎 (南阿蘇J) | 3 | | 2 | | | |

6年男子ダブルス 決勝トーナメント

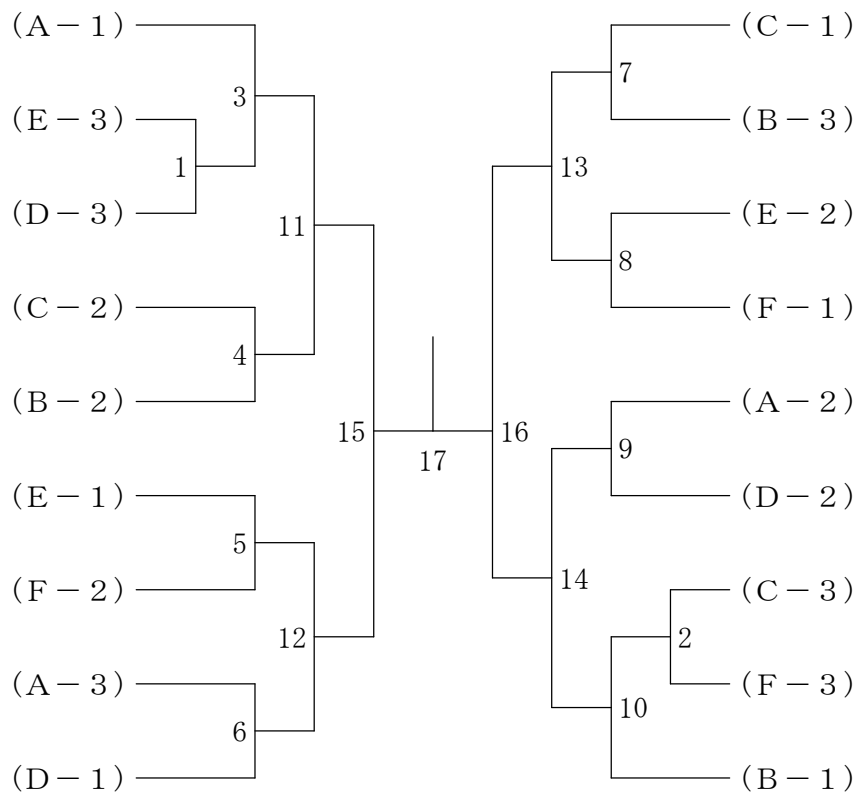

| 6年女子ダブルス A ブロックス | 前水 | 田本 | 古井 | 庄川 | 工後 | 藤藤 | 山山 | 住住 | 勝敗 | 順位 |
|-------------------------|----|----|----|----|----|----|----|----|----|----|
| 前田 愛依 (植柳 J) 水本 芽衣菜 | | | | 1 | | 3 | | 5 | | |
| 古庄 奏和 (壺川 B C) 井川 聖菜 | | 1 | | | | 6 | | 4 | | |
| 工藤 吏桜 (蘇陽 J) 後藤 希羽 | | 3 | | 6 | | | | 2 | | |
| 山住 姫奈 (ひよこクラブ) 山住 菜奈 | | 5 | | 4 | | 2 | | | | |

| 6年女子ダブルス B ブロックス | 上楠 | 門山 | 園水 | 田上 | 西田 | 瑚口 | 勝敗 | 順位 |
|-------------------------|----|----|----|----|----|----|----|----|
| 上門 美月 (KTジュニア) 楠山 杏樹 | | | | 1 | | 3 | | |
| 園田 陽菜 (城西 Jr) 水上 瑠花 | | 1 | | | | 2 | | |
| 西瑚 毬 (楡木 B C) 田口 愛湊 | | 3 | | 2 | | | | |

| 6年女子ダブルス C ブロックス | 堀内 | 口川 | 浅水 | 野上 | 長木 | 田場 | 勝敗 | 順位 |
|-----------------------------|----|----|----|----|----|----|----|----|
| 堀口 咲愛 (植柳 J) 内川 暖栳 | | | | 1 | | 3 | | |
| 浅野 愛子 (砂取 J) 水上 菜里⑤ | | 1 | | | | 2 | | |
| 長田 桜妃 (Dream Bear) 木場 千歳 | | 3 | | 2 | | | | |

| 6年女子ダブルス D ブロックス | 山田 | 村原 | 岩内 | 本田 | 田重 | 中浦 | 勝敗 | 順位 |
|---------------------------|----|----|----|----|----|----|----|----|
| 山村 美優 (M B C) 田原 春笑 | | | | 1 | | 3 | | |
| 岩本 悠花 (八代ジュニア) 内田 優音 | | 1 | | | | 2 | | |
| 田中 千梨奈 (楡木 B C) 重浦 菜々花 | | 3 | | 2 | | | | |

| 6年女子ダブルス E ブロツク | 田中 石井 | 萩中 本川 | 宮川 森川 | 勝敗 | 順位 |
|--------------------------|----------|----------|----------|----|----|
| 田中 結梨 (砂取 J) 石井 琴羽 | | 1 | 3 | | |
| 萩本 結夏 (文政 B C) 中川 せれな | 1 | | 2 | | |
| 宮川 楓 (シャイニング) 森川 佳音 | 3 | 2 | | | |

| 6年女子ダブルス F ブロツク | 福深 寫川 | 中上 村村 | 今持 村田 | 勝敗 | 順位 |
|-------------------------|----------|----------|----------|----|----|
| 福深 一花 (水曜クラブ) 寫川 ひばり | | 1 | 3 | | |
| 中村 優月 (楡木 B C) 上村 美緒 | 1 | | 2 | | |
| 今村 榎心 (M B C) 持田 陽真 | 3 | 2 | | | |

| 6年女子ダブルス G ブロツク | 吉岡 中本 | 松堀 岡部 | 関小 原崎 | 勝敗 | 順位 |
|------------------------|----------|----------|----------|----|----|
| 吉岡 沙桜 (砂取 J) 中本 美空 | | 1 | 3 | | |
| 松岡 那奈 (ファースト) 堀部 朱音 | 1 | | 2 | | |
| 関原 董 (不知火 J) 小崎 里桜 | 3 | 2 | | | |

| 6年女子ダブルス H ブロツク | 坂丸 本塚 | 志戸 和久田 | 杉山 広松 | 勝敗 | 順位 |
|--------------------------|----------|-----------|----------|----|----|
| 坂丸 奈子 (八代ジュニア) 本塚 美海 | | 1 | 3 | | |
| 志戸 凜 (宮地ジュニア) 和久田 莉乃 | 1 | | 2 | | |
| 杉山 さくら (文政 B C) 広松 ゆい | 3 | 2 | | | |

| 6年女子ダブルス I ブロックス | 山本 上 辻 | 跡上 椎 葉 | 今村 佐 田 | 勝 敗 | 順位 |
|-------------------------|-----------|-----------|-----------|-----|----|
| 山本 早花 上辻 苺依 (ひよこクラブ) | | 1 | 3 | | |
| 跡上 聖昊 椎葉 友菜 (TTBC) | 1 | | 2 | | |
| 今村 莉子 佐田 海莉 (砂取J) | 3 | 2 | | | |

| 6年女子ダブルス J ブロックス | 村家 田 富 | 山口 中 島 | 森下 稲 田 | 勝 敗 | 順位 |
|------------------------------|-----------|-----------|-----------|-----|----|
| 村家 一瑠 田富 成那⑤ (Dream Bear) | | 1 | 3 | | |
| 山口 咲奈 中島 美咲 (汐風光) | 1 | | 2 | | |
| 森下 祐杏 稲田 侑子 (宮地ジュニア) | 3 | 2 | | | |

| 6年女子ダブルス K ブロックス | 渡橋 邊 本 | 米本 窪 田 | 塩山 元 結 | 勝 敗 | 順位 |
|-------------------------|-----------|-----------|-----------|-----|----|
| 渡橋 歩香 橋本 伊緒里 (城西 Jr) | | 1 | 3 | | |
| 米本 智美 窪田 花 (八代ジュニア) | 1 | | 2 | | |
| 塩山 菜子 元結 香 (壺川BC) | 3 | 2 | | | |

6年女子ダブルス 決勝トーナメント

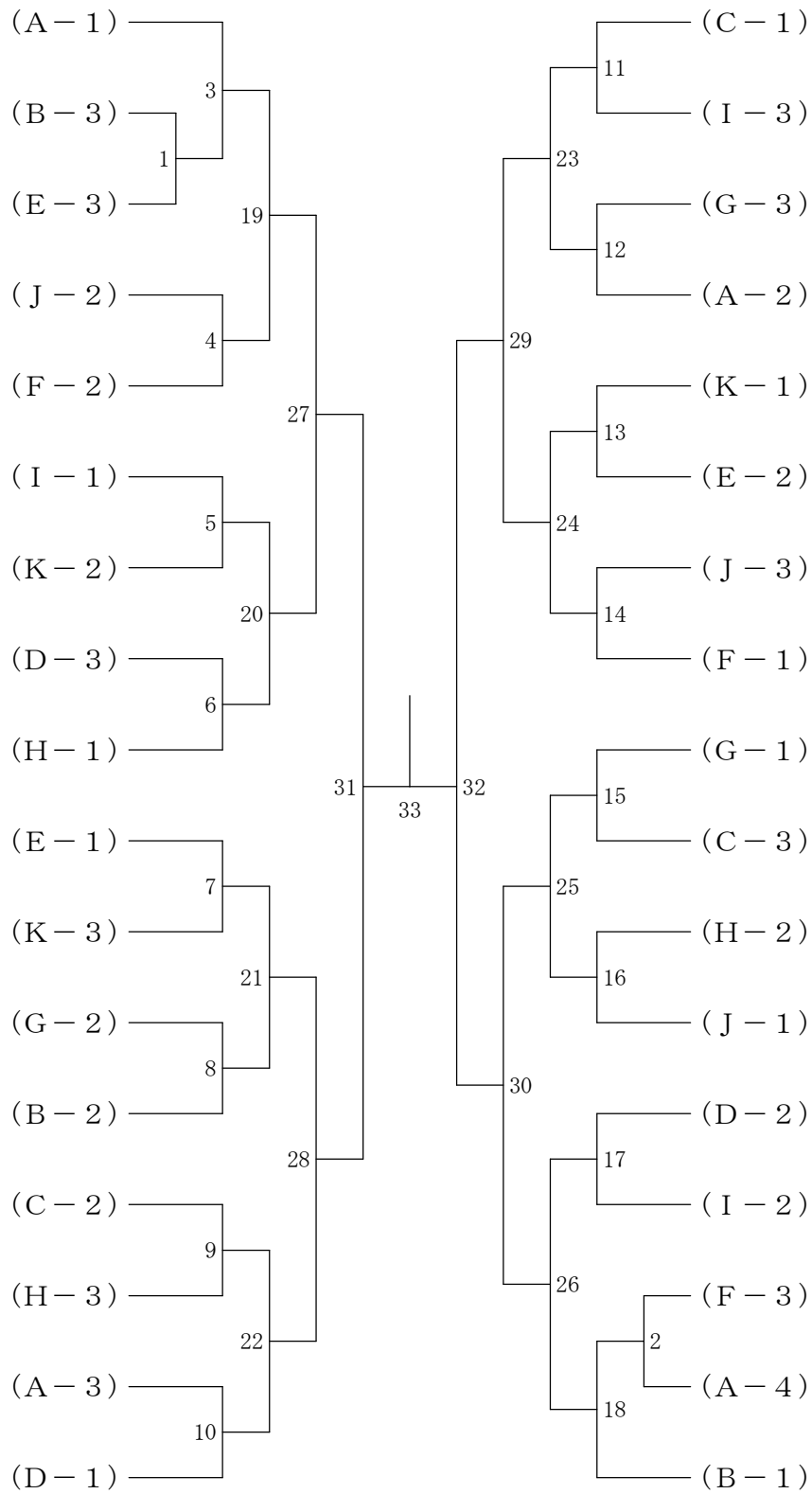

| 5年男子ダブルス A ブロツク | 鬼塚 中村 | 南 佐々木 | 岡 川 | 本 野 | 宮 坂 | 田 井 | 勝 敗 | 順位 |
|------------------------------|----------|----------|--------|--------|--------|--------|-----|----|
| 鬼塚 新 (宮地ジュニア) 中村 大雅 | | 1 | | 3 | | 5 | | |
| 南 大翔 (Dream Bear) 佐々木 天斗③ | 1 | | | 6 | | 4 | | |
| 岡本 拓磨 (岩下 C) 川野 逞 | 3 | 6 | | | | 2 | | |
| 宮田 翔真 (南阿蘇 J) 坂井 碧仁 | 5 | 4 | | 2 | | | | |

| 5年男子ダブルス B ブロツク | 上村 柳 | 緒 木 | 方 下 | 角 山 | 中 室 | 森 窪 | 下 田 | 勝 敗 | 順位 |
|-------------------------|---------|--------|--------|--------|--------|--------|--------|-----|----|
| 上村 友吾 (北部ジュニア) 柳 幸太郎 | | | 1 | | 3 | | 5 | | |
| 緒方 涼弦 (芦北 J) 木下 弦 | 1 | | | | 6 | | 4 | | |
| 角中 聖央 (WINNER) 山室 紘人 | 3 | 6 | | | | | 2 | | |
| 森下 広大陸 (宮地ジュニア) 窪田 陸 | 5 | 4 | | | 2 | | | | |

5年男子ダブルス 決勝トーナメント

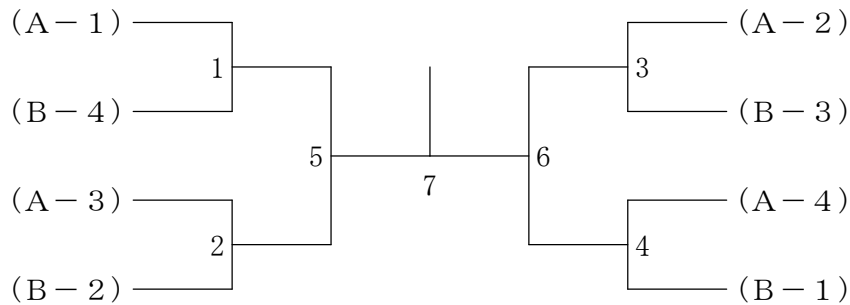

| 5年女子ダブルス A ブロツク | 田 谷 | 中 本 | 本 椎 | 田 葉 | 松 谷 | 本 山 | 片 猿 | 山 渡 | 勝 敗 | 順位 |
|--------------------------|--------|--------|--------|--------|--------|--------|--------|--------|-----|----|
| 田中 いか (植柳 J) 谷本 月渚 | | | | 1 | | 3 | | 5 | | |
| 本田 志 (山ノ内 Jr.) 椎葉 すずな | | 1 | | | | 6 | | 4 | | |
| 松本 小春 (嘉島 J) 谷山 琴美 | | 3 | 6 | | | | | 2 | | |
| 片山 愛友 (汐風光) 猿渡 文乃 | | 5 | 4 | | | 2 | | | | |

| 5年女子ダブルス B ブ ロ ッ ク | 岡大 | 村田 | 松本 | 本本 | 津北 | 川野 | 佐住 | 藤吉 | 勝敗 | 順位 |
|-------------------------|----|----|----|----|----|----|----|----|----|----|
| 岡村 青泉 (KTジュニア) 大田 莉帆 | | | | 1 | | 3 | | 5 | | |
| 松本 理央 (麦島BC) 松本 愛央 | | 1 | | | | 6 | | 4 | | |
| 津川 佳穂 (八代ジュニア) 北野 雫月 | | 3 | | 6 | | | | 2 | | |
| 佐藤 あつみ (壺川BC) 住吉 和夏 | | 5 | | 4 | | 2 | | | | |

| 5年女子ダブルス C ブ ロ ッ ク | 古山 | 澤下 | 藤秋 | 田吉 | 甲池 | 斐野 | 勝敗 | 順位 |
|------------------------|----|----|----|----|----|----|----|----|
| 古澤 舞花 (南阿蘇J) 山下 栞奈 | | | | 1 | | 3 | | |
| 藤田 彩希 (水曜クラブ) 秋吉 心結 | | 1 | | | | 2 | | |
| 甲斐 楓果 (TTBC) 池野 双葉 | | 3 | | 2 | | | | |

| 5年女子ダブルス D ブ ロ ッ ク | 右松 | 田永 | 高宮 | 沢田 | 平池 | 井上 | 勝敗 | 順位 |
|--------------------------|----|----|----|----|----|----|----|----|
| 右田 朱蘭 (SCきくよう) 松永 あさ美 | | | | 1 | | 3 | | |
| 高沢 仁彩 (汐風光) 宮田 七奏 | | 1 | | | | 2 | | |
| 平井 華乃 (城西 Jr.) 池上 春乃 | | 3 | | 2 | | | | |

| 5年女子ダブルス E ブ ロ ッ ク | 久宮 | 保崎 | 村山 | 上城 | 杉平 | 本島 | 勝敗 | 順位 |
|--------------------------|----|----|----|----|----|----|----|----|
| 久保 田陽菜 (汐風光) 宮崎 凜桜 | | | | 1 | | 3 | | |
| 村上 日鞠 (嘉島J) 山城 実生 | | 1 | | | | 2 | | |
| 杉本 麗衣 (山ノ内 Jr.) 平島 舞子 | | 3 | | 2 | | | | |

| 5年女子ダブルス F ブ ロ ッ ク | 渡松 | 邊村 | 笹鶴 | 井崎 | 園野 | 田口 | 勝 敗 | 順位 |
|--------------------------|----|----|----|----|----|----|-----|----|
| 渡邊 暖未 (岩下 C) 松村 なつみ | | | | 1 | | 3 | | |
| 笹井 美玖 (WAKABA) 鶴崎 莉瑠芭 | | 1 | | | | 2 | | |
| 園田 萌乃 (植柳 J) 野口 なな穂 | | 3 | | 2 | | | | |

| 5年女子ダブルス G ブ ロ ッ ク | 本岡 | 山本 | 馬白 | 越石 | 川白 | 端木 | 勝 敗 | 順位 |
|------------------------|----|----|----|----|----|----|-----|----|
| 本山 果凜 (砂取 J) 岡本 心咲 | | | | 1 | | 3 | | |
| 馬越 実 (水曜クラブ) 白石 紗々 | | 1 | | | | 2 | | |
| 川端 清乃 (ファースト) 白木 花香 | | 3 | | 2 | | | | |

5年女子ダブルス 決勝トーナメント

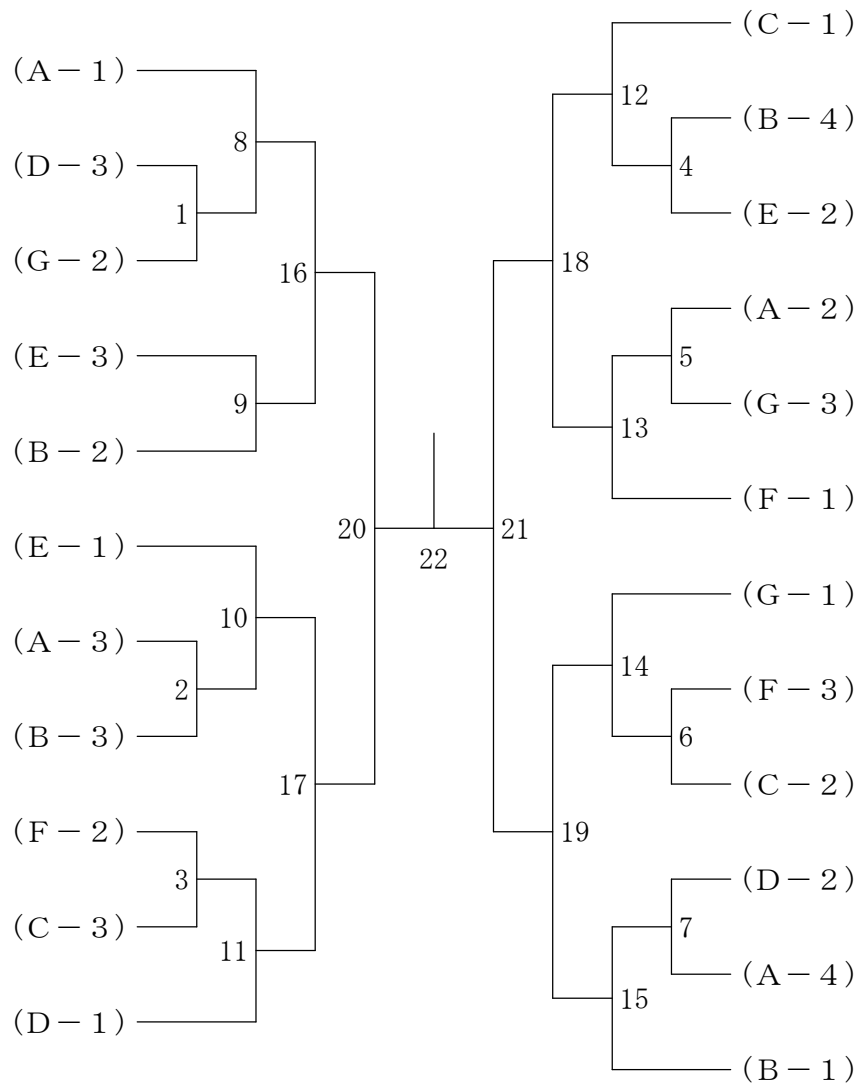

| 4年男子ダブルス Aブロック | 高村 宇都宮 | 赤山 | 坂崎 | 岩内 | 崎山 | 勝敗 | 順位 |
|--------------------------|-----------|----|----|----|----|----|----|
| 高村 智 宇都宮 生真 (おぐに J) | | | 1 | | 3 | | |
| 赤坂 侑輝② 山崎 淳人② (不知火 J) | 1 | | | | 2 | | |
| 岩崎 皓生 内山 峻平 (水曜クラブ) | 3 | | 2 | | | | |

| 4年男子ダブルス Bブロック | 森志 | 下戸 | 岩末 | 本富 | 角菊 | 中田 | 勝敗 | 順位 |
|-------------------------|----|----|----|----|----|----|----|----|
| 森下 善吏 (宮地ジュニア) 志戸 煌人 | | | | 1 | | 3 | | |
| 岩本 琥大 (植柳J) 末富 大翔② | | 1 | | | | 2 | | |
| 角中 琉央 (WINNER) 菊田 詩織 | | 3 | | 2 | | | | |

| 4年男子ダブルス Cブロック | 興飯 | 梶星 | 丸坂 | 塚本 | 迫坂 | 田田 | 勝敗 | 順位 |
|-------------------------|----|----|----|----|----|----|----|----|
| 興梶 恋 (蘇陽J) 飯星 璃久 | | | | 1 | | 3 | | |
| 丸塚 浩真 (八代ジュニア) 坂本 一真 | | 1 | | | | 2 | | |
| 迫田 明日翔 (ほくぶ総合) 坂田 光佑 | | 3 | | 2 | | | | |

| 4年男子ダブルス Dブロック | 山丸 | 村山 | 森秋 | 田吉 | 志本 | 水山 | 勝敗 | 順位 |
|--------------------------|----|----|----|----|----|----|----|----|
| 山村 隆清 (南阿蘇J) 丸山 倫尚③ | | | | 1 | | 3 | | |
| 森田 理孔③ (水曜クラブ) 秋吉 蒼佑② | | 1 | | | | 2 | | |
| 志水 優心 (タマナジュニア) 本山 蒼天 | | 3 | | 2 | | | | |

4年男子ダブルス 決勝トーナメント

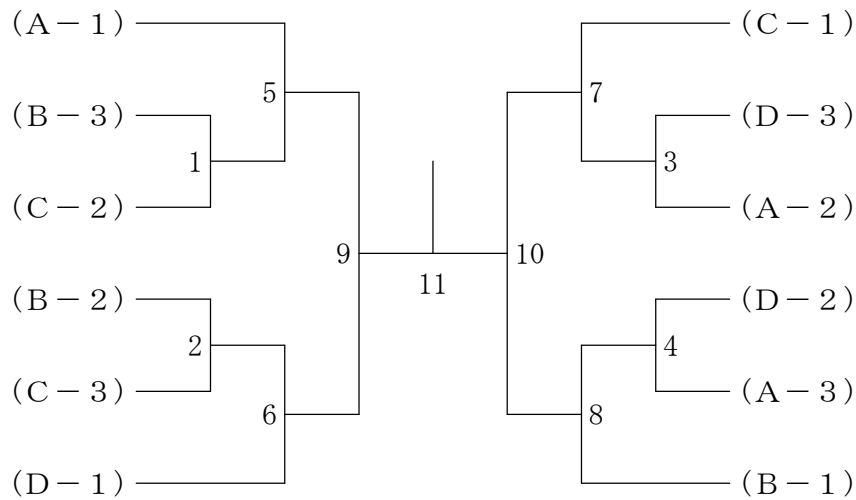

| 4年女子ダブルス A ブロック | 石橋 伊津野 | 前田 堀 | 田口 坂 | 本井 笹 | 勝敗 | 順位 |
|--------------------------------|-----------|---------|---------|---------|----|----|
| 石橋 結陽③ 伊津野 心春③ (Dream Bear) | | | 1 | 3 | | |
| 前田 萌衣② 堀口 日茉莉① (植柳 J) | 1 | | | 2 | | |
| 坂本 恵舞 笹井 まこ (WAKABA) | 3 | 2 | | | | |

| 4年女子ダブルス B ブロック | 高植 濱 | 吉橋 川 | 川本 前 | 田尻 沼 | 勝敗 | 順位 |
|-------------------------|---------|---------|---------|---------|----|----|
| 高植 あやか 濱 柚葉 (八代ジュニア) | | | 1 | 3 | | |
| 吉川 徠未 橋本 愛理 (不知火 J) | 1 | | | 2 | | |
| 前田 凜 沼尻 彩良 (城西 Jr) | 3 | 2 | | | | |

| 4年女子ダブルス Cブロック | 鈴木 富 | 木松 | 岩松 | 野岡 | 中森 | 川田 | 勝敗 | 順位 |
|------------------------|---------|----|----|----|----|----|----|----|
| 鈴木 結愛 (WINNER) 富松 蓮 | | | | 1 | | 3 | | |
| 岩野 恵鈴 (ファースト) 松岡 咲那 | | 1 | | | | 2 | | |
| 中川 海央 (植柳 J) 森田 彩愛③ | | 3 | | 2 | | | | |

| 4年女子ダブルス Dブロック | 右田 福 | 田 田 | 中遠 | 村山 | 吉浅 | 仲野 | 勝敗 | 順位 |
|-------------------------|---------|--------|----|----|----|----|----|----|
| 右田 結愛 (SCきくよう) 福田 愛紗 | | | | 1 | | 3 | | |
| 中村 梨々華 (宮地ジュニア) 遠山 響 | | 1 | | | | 2 | | |
| 吉仲 璃桜 (砂取 J) 浅野 桃子 | | 3 | | 2 | | | | |

4年女子ダブルス 決勝トーナメント

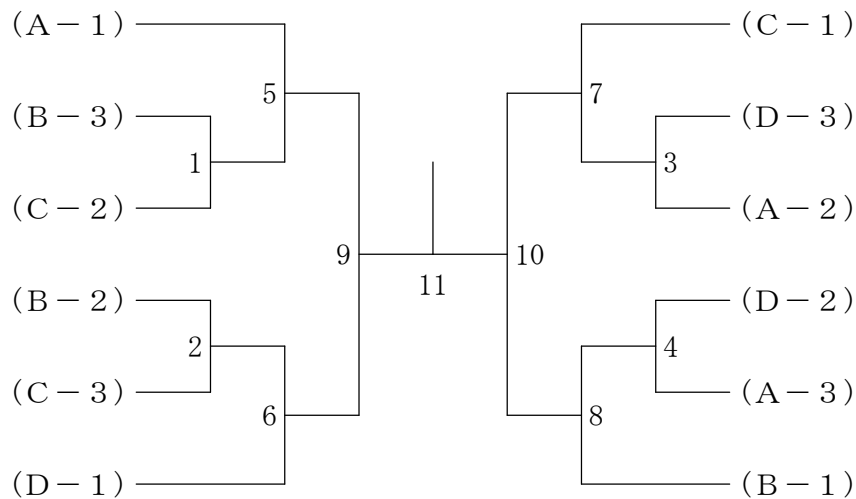

| 6年男子シングルス A ブロック | 田 上 | 堀 江 | 福 島 | 谷 本 | 勝 敗 | 順位 |
|---------------------|-----|-----|-----|-----|-----|----|
| 田上 幹太 (TTBC) | | 1 | 3 | 5 | | |
| 堀江 和樹 (不知火J) | 1 | | 6 | 4 | | |
| 福島 張斗 (山ノ内 Jr.) | 3 | 6 | | 2 | | |
| 谷本 慶人 (城山 J) | 5 | 4 | 2 | | | |

| 6年男子シングルス B ブロック | 岡 部 | 小 川 | 今 崎 | 本 田 | 勝 敗 | 順位 |
|---------------------|-----|-----|-----|-----|-----|----|
| 岡部 周柚 (KARAKAL) | | 1 | 3 | 5 | | |
| 小川 遼太 (麦島BC) | 1 | | 6 | 4 | | |
| 今崎 智文 (八代ジュニア) | 3 | 6 | | 2 | | |
| 本田 煌晟 (嘉島 J) | 5 | 4 | 2 | | | |

| 6年男子シングルス C ブロック | 緒 方 | 青 山 | 児 玉 | 勝 敗 | 順位 |
|---------------------|-----|-----|-----|-----|----|
| 緒方 章太郎 (宮地ジュニア) | | 1 | 3 | | |
| 青山 宝輝 (team Grit) | 1 | | 2 | | |
| 児玉 佳樹 (蘇陽 J) | 3 | 2 | | | |

| 6年男子シングルス D ブロック | 丸 山 | 椎 葉 | 末 吉 | 勝 敗 | 順位 |
|---------------------|-----|-----|-----|-----|----|
| 丸山 翔大 (荒尾 J) | | 1 | 3 | | |
| 椎葉 琉夏 (麦島BC) | 1 | | 2 | | |
| 末吉 航大 (砂取 J) | 3 | 2 | | | |

| 6年男子シングルス Eブロック | 野山 | 迫田 | 柳井 | 勝敗 | 順位 |
|--------------------|----|----|----|----|----|
| 野山 楓峨 (植柳 J) | | 1 | 3 | | |
| 迫田 将大 (不知火 J) | 1 | | 2 | | |
| 柳井 辰輝 (KARAKAL) | 3 | 2 | | | |

| 6年男子シングルス Fブロック | 堀内 | 村上 | 梅田 | 勝敗 | 順位 |
|--------------------|----|----|----|----|----|
| 堀内 暁仁 (ブライアンズF) | | 1 | 3 | | |
| 村上 孝太 (城西 Jr) | 1 | | 2 | | |
| 梅田 絢成 (ひよこクラブ) | 3 | 2 | | | |

| 6年男子シングルス Gブロック | 進 | 古澤 | 中川 | 勝敗 | 順位 |
|--------------------|---|----|----|----|----|
| 進 樹介 (水曜クラブ) | | 1 | 3 | | |
| 古澤 諒 (南阿蘇 J) | 1 | | 2 | | |
| 中川 拓心 (タマナジュニア) | 3 | 2 | | | |

| 6年男子シングルス Hブロック | 江藤 | 上田 | 徳田 | 勝敗 | 順位 |
|--------------------|----|----|----|----|----|
| 江藤 友哉 (ブライアンズF) | | 1 | 3 | | |
| 上田 隼士 (文政BC) | 1 | | 2 | | |
| 徳田 一翠 (おぐに J) | 3 | 2 | | | |

| 6年男子シングルス I ブロック | 廣瀬 | 武智 | 家入 | 勝敗 | 順位 |
|---------------------|----|----|----|----|----|
| 廣瀬 篤弥 (八代ジュニア) | | 1 | 3 | | |
| 武智 一真 (ほくぶ総合) | 1 | | 2 | | |
| 家入 渉 (team Grit) | 3 | 2 | | | |

| 6年男子シングルス J ブロック | 岩崎 | 井上 | 西 | 勝敗 | 順位 |
|---------------------|----|----|---|----|----|
| 岩崎 裕生 (水曜クラブ) | | 1 | 3 | | |
| 井上 誠喜 (高スポ (高森東教室)) | 1 | | 2 | | |
| 西 翔輝 (汐風光) | 3 | 2 | | | |

| 6年男子シングルス K ブロック | 清水 | 中村 | 野々口 | 勝敗 | 順位 |
|---------------------|----|----|-----|----|----|
| 清水 智貴 (Dream Bear) | | 1 | 3 | | |
| 中村 一翔 (山ノ内Jr.) | 1 | | 2 | | |
| 野々口 拓実 (八代ジュニア) | 3 | 2 | | | |

| 6年男子シングルス L ブロック | 林田 | 増田 | 村重 | 勝敗 | 順位 |
|---------------------|----|----|----|----|----|
| 林田 蓮 (Dream Bear) | | 1 | 3 | | |
| 増田 政鷹 (山ノ内Jr.) | 1 | | 2 | | |
| 村重 煌貴 (タマナジュニア) | 3 | 2 | | | |

| 6年男子シングルス Mブロック | 橋本 | 久保 | 斎藤 | 勝敗 | 順位 |
|--------------------|----|----|----|----|----|
| 橋本 晃太郎 (汐風光) | | 1 | 3 | | |
| 久保 田大晴 (砂取J) | 1 | | 2 | | |
| 斎藤 優樹 (城西 Jr) | 3 | 2 | | | |

| 6年男子シングルス Nブロック | 谷川 | 西武 | 橋本 | 勝敗 | 順位 |
|--------------------|----|----|----|----|----|
| 谷川 昇吾 (汐風光) | | 1 | 3 | | |
| 西武 虎 (TTBC) | 1 | | 2 | | |
| 橋本 直弥 (不知火J) | 3 | 2 | | | |

| 6年男子シングルス Oブロック | 宇都宮 | 福山 | 堀 | 勝敗 | 順位 |
|--------------------|-----|----|---|----|----|
| 宇都宮 陸 (おぐにJ) | | 1 | 3 | | |
| 福山 士道 (ブライアンズF) | 1 | | 2 | | |
| 堀 湧翔 (城西 Jr) | 3 | 2 | | | |

| 6年男子シングルス Pブロック | 丸山 | 杉島 | 甲斐 | 勝敗 | 順位 |
|---------------------|----|----|----|----|----|
| 丸山 倫太郎 (南阿蘇J) | | 1 | 3 | | |
| 杉島 海翔 (汐風光) | 1 | | 2 | | |
| 甲斐 龍生 (高スポ (高森東教室)) | 3 | 2 | | | |

| 6年男子シングルス Q ブ ロ ッ ク | 上 村 | 小 橋 | 本 山 | 勝 敗 | 順 位 |
|------------------------|-----|-----|-----|-----|-----|
| 上村 英太郎 (山ノ内J r.) | | 1 | 3 | | |
| 小橋 大夢 (宮地ジュニア) | 1 | | 2 | | |
| 本山 結心 (タマナジュニア) | 3 | 2 | | | |

6年男子シングルス 決勝トーナメント

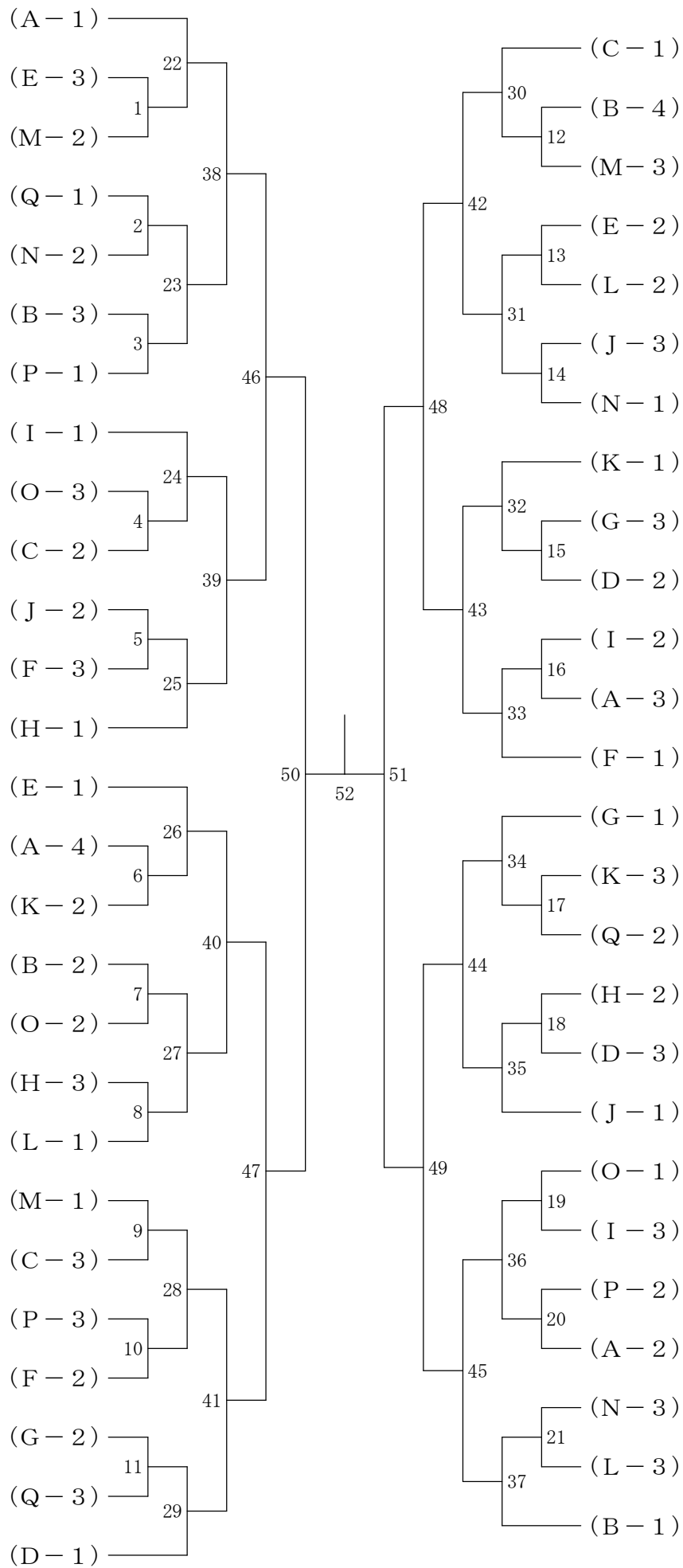

| 6年女子シングルス A ブロック | 水本 | 松本 | 下川 | 坂本 | 勝敗 | 順位 |
|---------------------|----|----|----|----|----|----|
| 水本 優璃 (荒尾 J) | | 1 | 3 | 5 | | |
| 松本 菜々 (砂取 J) | 1 | | 6 | 4 | | |
| 下川 真奈美 (龍峯) | 3 | 6 | | 2 | | |
| 坂本 穂乃花 (WAKABA) | 5 | 4 | 2 | | | |

| 6年女子シングルス B ブロック | 山本 | 永屋 | 内田 | 塩山 | 勝敗 | 順位 |
|---------------------|----|----|----|----|----|----|
| 山本 早花 (ひよこクラブ) | | 1 | 3 | 5 | | |
| 永屋 歩美 (城西 Jr) | 1 | | 6 | 4 | | |
| 内田 優音 (八代ジュニア) | 3 | 6 | | 2 | | |
| 塩山 菜子 (壺川 BC) | 5 | 4 | 2 | | | |

| 6年女子シングルス C ブロック | 松隈 | 関原 | 志戸 | 勝敗 | 順位 |
|---------------------|----|----|----|----|----|
| 松隈 理穂 (MBC) | | 1 | 3 | | |
| 関原 堇 (不知火 J) | 1 | | 2 | | |
| 志戸 凜 (宮地ジュニア) | 3 | 2 | | | |

| 6年女子シングルス D ブロック | 前田 | 坂本 | 森川 | 勝敗 | 順位 |
|---------------------|----|----|----|----|----|
| 前田 愛依 (植柳 J) | | 1 | 3 | | |
| 坂本 百音 (砂取 J) | 1 | | 2 | | |
| 森川 佳音 (シャイニング) | 3 | 2 | | | |

| 6年女子シングルス Eブロック | 楠山 | 原田 | 佐田 | 勝敗 | 順位 |
|--------------------|----|----|----|----|----|
| 楠山 杏樹 (KTジュニア) | | 1 | 3 | | |
| 原田 美羽 (荒尾J) | 1 | | 2 | | |
| 佐田 海莉 (砂取J) | 3 | 2 | | | |

| 6年女子シングルス Fブロック | 水本 | 井川 | 山住 | 勝敗 | 順位 |
|--------------------|----|----|----|----|----|
| 水本 芽衣菜 (植柳J) | | 1 | 3 | | |
| 井川 聖菜 (壺川BC) | 1 | | 2 | | |
| 山住 姫奈 (ひよこクラブ) | 3 | 2 | | | |

| 6年女子シングルス Gブロック | 堀口 | 山邊 | 大崎 | 勝敗 | 順位 |
|--------------------|----|----|----|----|----|
| 堀口 咲愛 (植柳J) | | 1 | 3 | | |
| 山邊 琴音 (蘇陽J) | 1 | | 2 | | |
| 大崎 雫 (城山J) | 3 | 2 | | | |

| 6年女子シングルス Hブロック | 森下 | 内川 | 北川 | 勝敗 | 順位 |
|--------------------|----|----|----|----|----|
| 森下 祐杏 (宮地ジュニア) | | 1 | 3 | | |
| 内川 暖椀 (植柳J) | 1 | | 2 | | |
| 北川 瑚乃美 (ブライアンズF) | 3 | 2 | | | |

| 6年女子シングルス I ブロック | 村 田 | 山 中 | 本 村 | 勝 敗 | 順 位 |
|---------------------|-----|-----|-----|-----|-----|
| 村田 一瑠 (Dream Bear) | | 1 | 3 | | |
| 山中 愛名 (砂取 J) | 1 | | 2 | | |
| 本村 心音 (麦島 BC) | 3 | 2 | | | |

| 6年女子シングルス J ブロック | 坂 本 | 小 崎 | 浅 野 | 勝 敗 | 順 位 |
|---------------------|-----|-----|-----|-----|-----|
| 坂本 奈子 (八代ジュニア) | | 1 | 3 | | |
| 小崎 里桜 (不知火 J) | 1 | | 2 | | |
| 浅野 愛子 (砂取 J) | 3 | 2 | | | |

| 6年女子シングルス K ブロック | 工 藤 | 水 上 | 山 口 | 勝 敗 | 順 位 |
|---------------------|-----|-----|-----|-----|-----|
| 工藤 吏桜 (蘇陽 J) | | 1 | 3 | | |
| 水上 瑠花 (城西 Jr) | 1 | | 2 | | |
| 山口 咲奈 (汐風光) | 3 | 2 | | | |

| 6年女子シングルス L ブロック | 持 田 | 岩 本 | 松 岡 | 勝 敗 | 順 位 |
|---------------------|-----|-----|-----|-----|-----|
| 持田 陽真 (MBC) | | 1 | 3 | | |
| 岩本 悠花 (八代ジュニア) | 1 | | 2 | | |
| 松岡 那奈 (ファースト) | 3 | 2 | | | |

| 6年女子シングルス Mブロック | 三輪 | 跡上 | 橋本 | 勝敗 | 順位 |
|--------------------|----|----|----|----|----|
| 三輪 仁乃 (春日) | | 1 | 3 | | |
| 跡上 聖昊 (TTBC) | 1 | | 2 | | |
| 橋本 伊緒里 (城西 Jr) | 3 | 2 | | | |

| 6年女子シングルス Nブロック | 山村 | 角田 | 岡本 | 勝敗 | 順位 |
|--------------------|----|----|----|----|----|
| 山村 美優 (MBC) | | 1 | 3 | | |
| 角田 幸優 (KARAKAL) | 1 | | 2 | | |
| 岡本 美空 (砂取 J) | 3 | 2 | | | |

| 6年女子シングルス Oブロック | 福 寫 | 上 村 | 長 田 | 勝敗 | 順位 |
|----------------------|------|------|------|----|----|
| 福 寫 一花 (水曜クラブ) | | 1 | 3 | | |
| 上 村 美緒 (楡木BC) | 1 | | 2 | | |
| 長 田 桜妃 (Dream Bear) | 3 | 2 | | | |

| 6年女子シングルス Pブロック | 深 川 | 木 場 | 福 田 | 勝敗 | 順位 |
|--------------------|------|------|------|----|----|
| 深川 ひばり (水曜クラブ) | | 1 | 3 | | |
| 木場 千歳 (Dream Bear) | 1 | | 2 | | |
| 福田 恵麻 (SCきくよう) | 3 | 2 | | | |

| 6年女子シングルス Q ブ ロ ッ ク | 西 瑚 | 田 原 | 山 住 | 勝 敗 | 順 位 |
|------------------------|-----|-----|-----|-----|-----|
| 西 瑚 毬 (楡木BC) | | 1 | 3 | | |
| 田 原 春笑 (MBC) | 1 | | 2 | | |
| 山 住 菜奈 (ひよこクラブ) | 3 | 2 | | | |

| 6年女子シングルス R ブ ロ ッ ク | 渡 邊 | 石 井 | 上 野 | 勝 敗 | 順 位 |
|------------------------|-----|-----|-----|-----|-----|
| 渡 邊 歩香 (城西 Jr) | | 1 | 3 | | |
| 石 井 琴羽 (砂取 J) | 1 | | 2 | | |
| 上 野 遥帆 (芦北 J) | 3 | 2 | | | |

| 6年女子シングルス S ブ ロ ッ ク | 上 村 | 古 庄 | 今 村 | 勝 敗 | 順 位 |
|------------------------|-----|-----|-----|-----|-----|
| 上 村 優菜 (城山 J) | | 1 | 3 | | |
| 古 庄 奏和 (壺川BC) | 1 | | 2 | | |
| 今 村 莉子 (砂取 J) | 3 | 2 | | | |

| 6年女子シングルス T ブ ロ ッ ク | 堤 愛 | 和久田 | 園 田 | 勝 敗 | 順 位 |
|------------------------|-----|-----|-----|-----|-----|
| 堤 愛 佳 (不知火 J) | | 1 | 3 | | |
| 和久田 莉乃 (宮地ジュニア) | 1 | | 2 | | |
| 園 田 陽菜 (城西 Jr) | 3 | 2 | | | |

| 6年女子シングルス Uブロック | 上 辻 | 田 中 | 今 村 | 勝 敗 | 順 位 |
|--------------------|-----|-----|-----|-----|-----|
| 上辻 苺依 (ひよこクラブ) | | 1 | 3 | | |
| 田中 結梨 (砂取 J) | 1 | | 2 | | |
| 今村 榎心 (MBC) | 3 | 2 | | | |

| 6年女子シングルス Vブロック | 田 口 | 後 藤 | 椎 葉 | 勝 敗 | 順 位 |
|--------------------|-----|-----|-----|-----|-----|
| 田口 愛渥 (楡木BC) | | 1 | 3 | | |
| 後藤 希羽 (蘇陽 J) | 1 | | 2 | | |
| 椎葉 友菜 (TTBC) | 3 | 2 | | | |

| 6年女子シングルス Wブロック | 米 本 | 重 浦 | 元 | 勝 敗 | 順 位 |
|--------------------|-----|-----|---|-----|-----|
| 米本 智美 (八代ジュニア) | | 1 | 3 | | |
| 重浦 菜々花 (楡木BC) | 1 | | 2 | | |
| 元 結香 (壺川BC) | 3 | 2 | | | |

| 6年女子シングルス Xブロック | 吉 中 | 窪 田 | 柏 丸 | 勝 敗 | 順 位 |
|--------------------|-----|-----|-----|-----|-----|
| 吉中 沙桜 (砂取 J) | | 1 | 3 | | |
| 窪田 花 (八代ジュニア) | 1 | | 2 | | |
| 柏丸 優里 (城山 J) | 3 | 2 | | | |

6年女子シングルス 決勝トーナメント

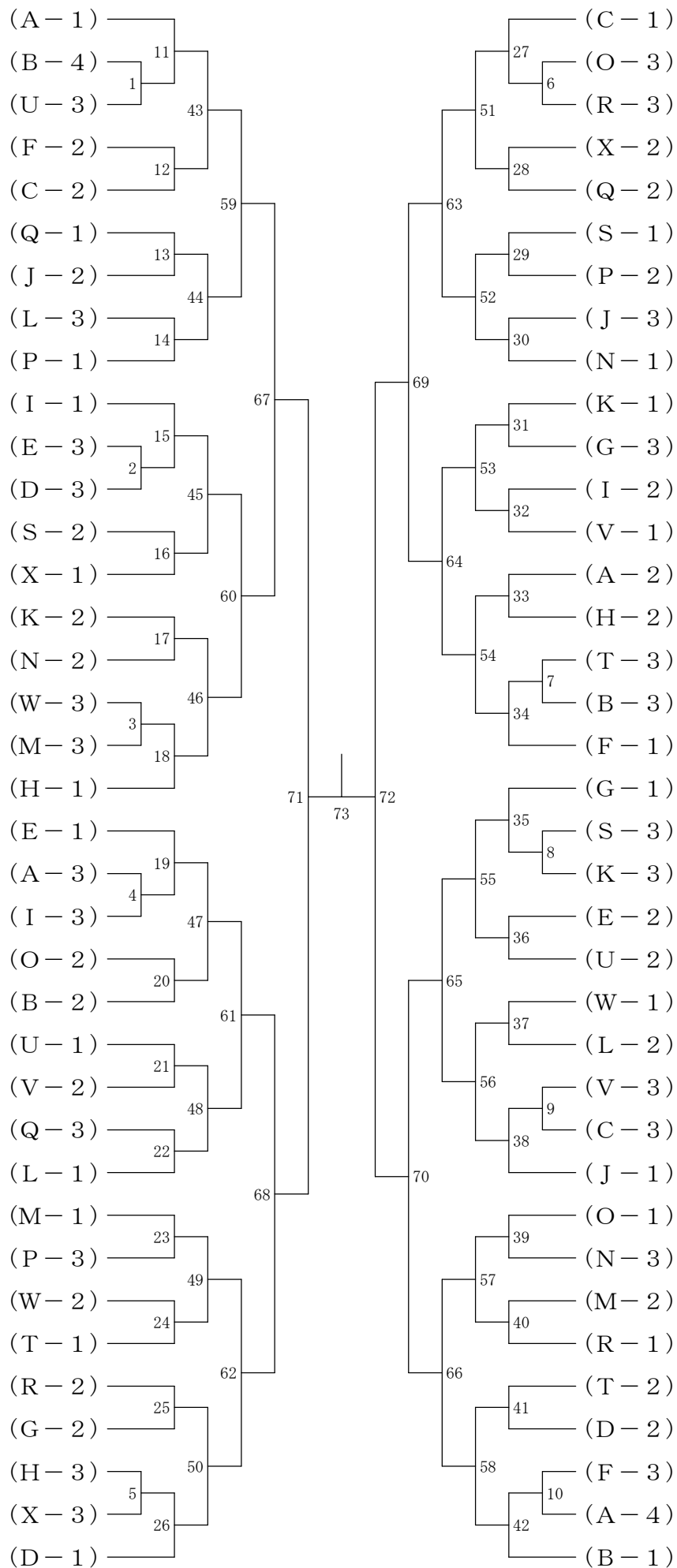

| 5年男子シングルス A ブロック | 角 中 | 小 四 | 本 島 | 勝 敗 | 順位 |
|---------------------|-----|-----|-----|-----|----|
| 角中 聖央 (WINNER) | | 1 | 3 | | |
| 小四 郎丸靖 (荒尾 J) | 1 | | 2 | | |
| 本島 弘睦 (砂取 J) | 3 | 2 | | | |

| 5年男子シングルス B ブロック | 時 松 | 川 崎 | 坂 口 | 勝 敗 | 順位 |
|---------------------|-----|-----|-----|-----|----|
| 時松 璃空 (おぐに J) | | 1 | 3 | | |
| 川崎 龍葵 (麦島 BC) | 1 | | 2 | | |
| 坂口 玲温 (ほくぶ総合) | 3 | 2 | | | |

| 5年男子シングルス C ブロック | 山 室 | 財 津 | 松 尾 | 勝 敗 | 順位 |
|---------------------|-----|-----|-----|-----|----|
| 山室 紘人 (WINNER) | | 1 | 3 | | |
| 財津 彪人 (宮地ジュニア) | 1 | | 2 | | |
| 松尾 利規 (WAKABA) | 3 | 2 | | | |

| 5年男子シングルス D ブロック | 鬼 塚 | 小 林 | 田 中 | 勝 敗 | 順位 |
|---------------------|-----|-----|-----|-----|----|
| 鬼塚 新 (宮地ジュニア) | | 1 | 3 | | |
| 小林 翼 (不知火 J) | 1 | | 2 | | |
| 田中 晴葵 (嘉島 J) | 3 | 2 | | | |

| 5年男子シングルス Eブロック | 中村 | 江操 | 綾部 | 勝敗 | 順位 |
|--------------------|----|----|----|----|----|
| 中村 大雅 (宮地ジュニア) | | 1 | 3 | | |
| 江操 煌芽 (代陽 Jr) | 1 | | 2 | | |
| 綾部 勝太 (タマナジュニア) | 3 | 2 | | | |

| 5年男子シングルス Fブロック | 上村 | 南大 | 廣瀬 | 勝敗 | 順位 |
|--------------------|----|----|----|----|----|
| 上村 友吾 (北部ジュニア) | | 1 | 3 | | |
| 南大 翔 (Dream Bear) | 1 | | 2 | | |
| 廣瀬 瑞起 (八代ジュニア) | 3 | 2 | | | |

| 5年男子シングルス Gブロック | 緒方 | 内浦 | 窪田 | 勝敗 | 順位 |
|--------------------|----|----|----|----|----|
| 緒方 涼 (芦北 J) | | 1 | 3 | | |
| 内浦 寿 (嘉島 J) | 1 | | 2 | | |
| 窪田 陸 (宮地ジュニア) | 3 | 2 | | | |

| 5年男子シングルス Hブロック | 平 | 岡田 | 森下 | 勝敗 | 順位 |
|--------------------|---|----|----|----|----|
| 平 怜恩 (ファースト) | | 1 | 3 | | |
| 岡田 泰成 (文政 BC) | 1 | | 2 | | |
| 森下 広大 (宮地ジュニア) | 3 | 2 | | | |

| 5年男子シングルス I ブ ロ ッ ク | 木 下 | 椎 葉 | 中 村 | 勝 敗 | 順 位 |
|------------------------|-----|-----|-----|-----|-----|
| 木下 弦 (芦北 J) | | 1 | 3 | | |
| 椎葉 輝琉 (麦島 B C) | 1 | | 2 | | |
| 中村 充杜 (ブライアンズ F) | 3 | 2 | | | |

5年男子シングルス 決勝トーナメント

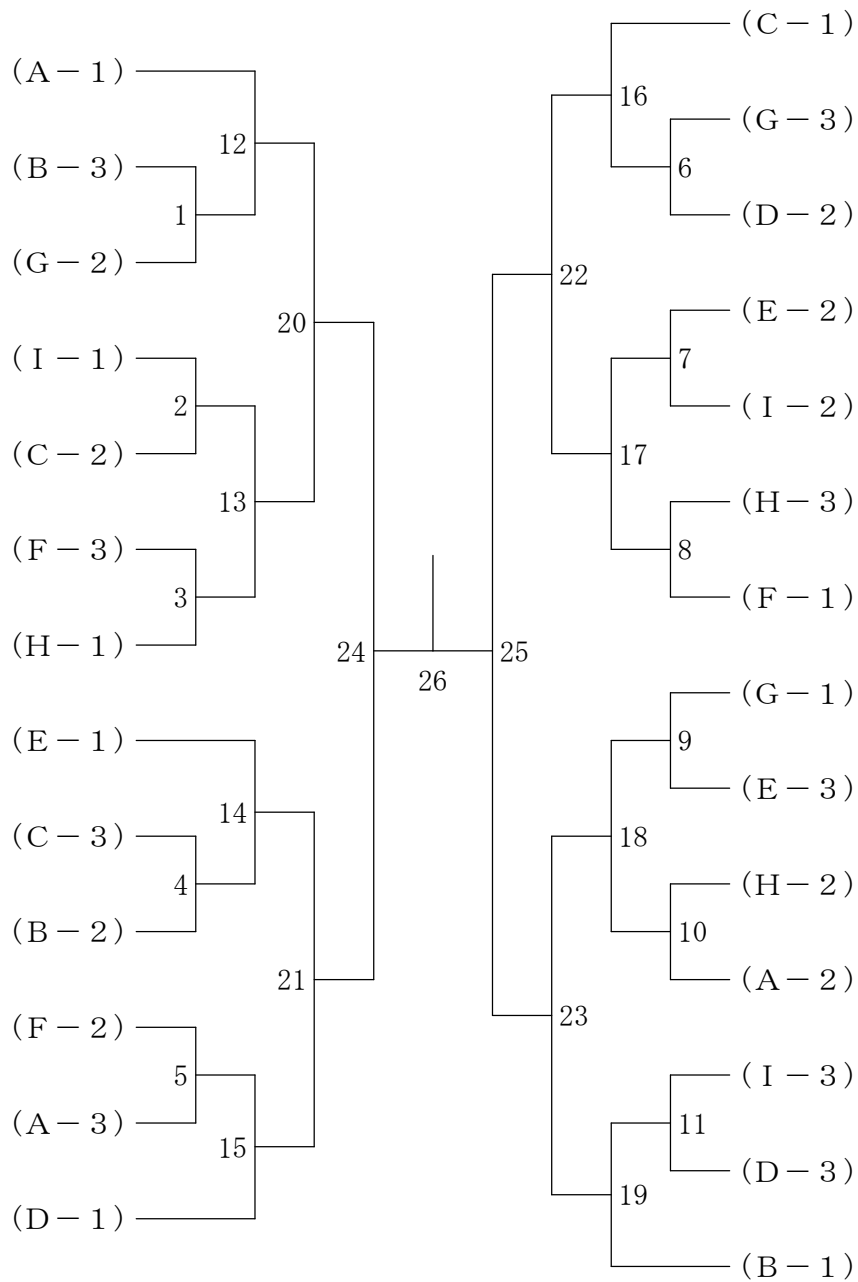

| 5年女子シングルス A ブロック | 宮川 | 杉本 | 藤田 | 守田 | 勝敗 | 順位 |
|---------------------|----|----|----|----|----|----|
| 宮川 楓 (シャイニング) | | 1 | 3 | 5 | | |
| 杉本 麗衣 (山ノ内 Jr.) | 1 | | 6 | 4 | | |
| 藤田 彩希 (水曜クラブ) | 3 | 6 | | 2 | | |
| 守田 茉帆 (嘉島 J) | 5 | 4 | 2 | | | |

| 5年女子シングルス B ブロック | 宮崎 | 池上 | 中路 | 鶴崎 | 勝敗 | 順位 |
|---------------------|----|----|----|----|----|----|
| 宮崎 佑実 (大津 J) | | 1 | 3 | 5 | | |
| 池上 春乃 (城西 Jr) | 1 | | 6 | 4 | | |
| 中路 かよ (TTBC) | 3 | 6 | | 2 | | |
| 鶴崎 莉瑠芭 (WAKABA) | 5 | 4 | 2 | | | |

| 5年女子シングルス C ブロック | 丸塚 | 高岡 | 井手 | 勝敗 | 順位 |
|---------------------|----|----|----|----|----|
| 丸塚 美海 (八代ジュニア) | | 1 | 3 | | |
| 高岡 唯菜 (シャイニング) | 1 | | 2 | | |
| 井手 美里 (春日) | 3 | 2 | | | |

| 5年女子シングルス D ブロック | 渡邊 | 浦田 | 秋吉 | 勝敗 | 順位 |
|---------------------|----|----|----|----|----|
| 渡邊 暖未 (岩下 C) | | 1 | 3 | | |
| 浦田 明 (荒尾 J) | 1 | | 2 | | |
| 秋吉 心結 (水曜クラブ) | 3 | 2 | | | |

| 5年女子シングルス Eブロック | 右田 | 平島 | 松本 | 勝敗 | 順位 |
|--------------------|----|----|----|----|----|
| 右田 朱蘭 (SCきくよう) | | 1 | 3 | | |
| 平島 舞子 (山ノ内Jr.) | 1 | | 2 | | |
| 松本 愛央 (麦島BC) | 3 | 2 | | | |

| 5年女子シングルス Fブロック | 家富 | 久保 | 松本 | 勝敗 | 順位 |
|--------------------|----|----|----|----|----|
| 家富 成那 (Dream Bear) | | 1 | 3 | | |
| 久保 田陽菜 (汐風光) | 1 | | 2 | | |
| 松本 理央 (麦島BC) | 3 | 2 | | | |

| 5年女子シングルス Gブロック | 田中 | 日置 | 松本 | 勝敗 | 順位 |
|--------------------|----|----|----|----|----|
| 田中 いちか (植柳J) | | 1 | 3 | | |
| 日置 優七 (楡木BC) | 1 | | 2 | | |
| 松本 小春 (嘉島J) | 3 | 2 | | | |

| 5年女子シングルス Hブロック | 谷本 | 水上 | 高沢 | 勝敗 | 順位 |
|--------------------|----|----|----|----|----|
| 谷本 月渚 (植柳J) | | 1 | 3 | | |
| 水上 栞里 (砂取J) | 1 | | 2 | | |
| 高沢 仁彩 (汐風光) | 3 | 2 | | | |

| 5年女子シングルス I ブ ロ ッ ク | 岡 村 | 市 原 | 河 野 | 勝 敗 | 順 位 |
|------------------------|-----|-----|-----|-----|-----|
| 岡村 青泉 (KTジュニア) | | 1 | 3 | | |
| 市原 凜 (楡木BC) | 1 | | 2 | | |
| 河野 莉子 (ひよこクラブ) | 3 | 2 | | | |

| 5年女子シングルス J ブ ロ ッ ク | 大 田 | 片 山 | 平 井 | 勝 敗 | 順 位 |
|------------------------|-----|-----|-----|-----|-----|
| 大田 莉帆 (KTジュニア) | | 1 | 3 | | |
| 片山 愛友 (汐風光) | 1 | | 2 | | |
| 平井 華乃 (城西 Jr) | 3 | 2 | | | |

| 5年女子シングルス K ブ ロ ッ ク | 古 澤 | 津 川 | 岡 本 | 勝 敗 | 順 位 |
|------------------------|-----|-----|-----|-----|-----|
| 古澤 舞花 (南阿蘇 J) | | 1 | 3 | | |
| 津川 佳穂 (八代ジュニア) | 1 | | 2 | | |
| 岡本 心咲 (砂取 J) | 3 | 2 | | | |

| 5年女子シングルス L ブ ロ ッ ク | 直 江 | 福 田 | 漆 野 | 勝 敗 | 順 位 |
|------------------------|-----|-----|-----|-----|-----|
| 直江 優愛 (麦島BC) | | 1 | 3 | | |
| 福田 帆乃花 (楡木BC) | 1 | | 2 | | |
| 漆野 くに (WINNER) | 3 | 2 | | | |

| 5年女子シングルス Mブロック | 笹井 | 宮田 | 稲田 | 勝敗 | 順位 |
|--------------------|----|----|----|----|----|
| 笹井 美玖 (WAKABA) | | 1 | 3 | | |
| 宮田 七奏 (汐風光) | 1 | | 2 | | |
| 稲田 侑子 (宮地ジュニア) | 3 | 2 | | | |

| 5年女子シングルス Nブロック | 馬越 | 藤本 | 西田 | 勝敗 | 順位 |
|--------------------|----|----|----|----|----|
| 馬越 実 (水曜クラブ) | | 1 | 3 | | |
| 藤本 望愛 (龍峯) | 1 | | 2 | | |
| 西田 涼乃 (WAKABA) | 3 | 2 | | | |

| 5年女子シングルス Oブロック | 白石 | 猿渡 | 有働 | 勝敗 | 順位 |
|--------------------|----|----|----|----|----|
| 白石 紗々 (水曜クラブ) | | 1 | 3 | | |
| 猿渡 文乃 (汐風光) | 1 | | 2 | | |
| 有働 樹里 (ブライアonzF) | 3 | 2 | | | |

| 5年女子シングルス Pブロック | 川端 | 宮崎 | 吉村 | 勝敗 | 順位 |
|--------------------|----|----|----|----|----|
| 川端 清乃 (ファースト) | | 1 | 3 | | |
| 宮崎 凜桜 (汐風光) | 1 | | 2 | | |
| 吉村 優亜 (楡木BC) | 3 | 2 | | | |

| 5年女子シングルス Q ブ ロ ッ ク | 池 野 | 本 田 | 野 口 | 勝 敗 | 順 位 |
|------------------------|-----|-----|-----|-----|-----|
| 池野 双葉 (TTBC) | | 1 | 3 | | |
| 本田 志 (山ノ内Jr.) | 1 | | 2 | | |
| 野口 なな穂 (植柳J) | 3 | 2 | | | |

| 5年女子シングルス R ブ ロ ッ ク | 堀 部 | 中 花 | 丸 山 | 勝 敗 | 順 位 |
|------------------------|-----|-----|-----|-----|-----|
| 堀部 朱音 (ファースト) | | 1 | 3 | | |
| 中花 楓 (WINNER) | 1 | | 2 | | |
| 丸山 ひなた (シャイニング) | 3 | 2 | | | |

| 5年女子シングルス S ブ ロ ッ ク | 中 島 | 緒 方 | 松 村 | 勝 敗 | 順 位 |
|------------------------|-----|-----|-----|-----|-----|
| 中島 美咲 (汐風光) | | 1 | 3 | | |
| 緒方 りお (春日) | 1 | | 2 | | |
| 松村 なつみ (岩下C) | 3 | 2 | | | |

| 5年女子シングルス T ブ ロ ッ ク | 本 山 | 松 岡 | 野 中 | 勝 敗 | 順 位 |
|------------------------|-----|-----|-----|-----|-----|
| 本山 果凛 (砂取J) | | 1 | 3 | | |
| 松岡 海空 (龍峯) | 1 | | 2 | | |
| 野中 理音 (楡木BC) | 3 | 2 | | | |

| 5年女子シングルス U ブ ロ ッ ク | 宮 田 | 森 山 | 園 田 | 勝 敗 | 順 位 |
|------------------------|-----|-----|-----|-----|-----|
| 宮田 唯希 (楡木BC) | | 1 | 3 | | |
| 森山 美愛 (荒尾J) | 1 | | 2 | | |
| 園田 萌乃 (植柳J) | 3 | 2 | | | |

5年女子シングルス 決勝トーナメント

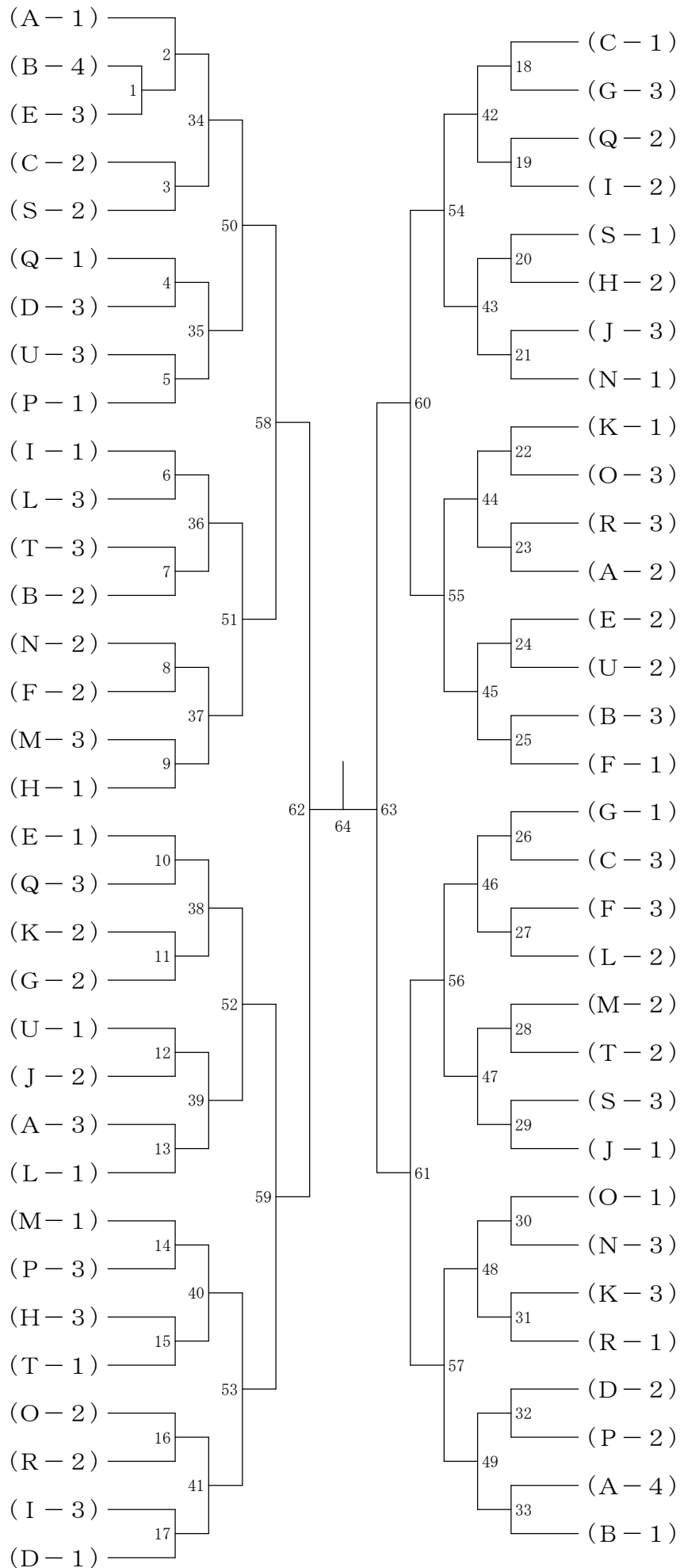

| 4年男子シングルス A ブロック | 山 村 | 小 林 | 中 山 | 益 田 | 勝 敗 | 順 位 |
|---------------------|-----|-----|-----|-----|-----|-----|
| 山村 隆清 (南阿蘇 J) | | 1 | 3 | 5 | | |
| 小林 冬雅 (麦島 BC) | 1 | | 6 | 4 | | |
| 中山 竜太郎 (ブライアンズ F) | 3 | 6 | | 2 | | |
| 益田 優 (ほくぶ総合) | 5 | 4 | 2 | | | |

| 4年男子シングルス B ブロック | 迫 田 | 三 井 | 吉 田 | 興 梶 | 勝 敗 | 順 位 |
|---------------------|-----|-----|-----|-----|-----|-----|
| 迫田 明日翔 (ほくぶ総合) | | 1 | 3 | 5 | | |
| 三井 匠 (松橋 J) | 1 | | 6 | 4 | | |
| 吉田 光希 (タマナジュニア) | 3 | 6 | | 2 | | |
| 興梶 恋 (蘇陽 J) | 5 | 4 | 2 | | | |

| 4年男子シングルス C ブロック | 岡 部 | 岩 本 | 志 水 | 勝 敗 | 順 位 |
|---------------------|-----|-----|-----|-----|-----|
| 岡部 隼 (KARAKAL) | | 1 | 3 | | |
| 岩本 琥大 (植柳 J) | 1 | | 2 | | |
| 志水 優心 (タマナジュニア) | 3 | 2 | | | |

| 4年男子シングルス D ブロック | 坂 田 | 飯 星 | 内 山 | 勝 敗 | 順 位 |
|---------------------|-----|-----|-----|-----|-----|
| 坂田 光佑 (ほくぶ総合) | | 1 | 3 | | |
| 飯星 璃久 (蘇陽 J) | 1 | | 2 | | |
| 内山 峻平 (水曜クラブ) | 3 | 2 | | | |

| 4年男子シングルス E ブ ロ ッ ク | 角 中 | 田 原 | 橋 本 | 勝 敗 | 順 位 |
|------------------------|-----|-----|-----|-----|-----|
| 角中 琉央 (WINNER) | | 1 | 3 | | |
| 田原 久朋 (おぐに J) | 1 | | 2 | | |
| 橋本 凌太郎 (汐風光) | 3 | 2 | | | |

| 4年男子シングルス F ブ ロ ッ ク | 高 村 | 山 下 | 岩 崎 | 勝 敗 | 順 位 |
|------------------------|-----|-----|-----|-----|-----|
| 高村 智 (おぐに J) | | 1 | 3 | | |
| 山下 颯璃 (ほくぶ総合) | 1 | | 2 | | |
| 岩崎 皓生 (水曜クラブ) | 3 | 2 | | | |

| 4年男子シングルス G ブ ロ ッ ク | 本 山 | 宇都宮 | 川 口 | 勝 敗 | 順 位 |
|------------------------|-----|-----|-----|-----|-----|
| 本山 蒼天 (タマナジュニア) | | 1 | 3 | | |
| 宇都宮 生真 (おぐに J) | 1 | | 2 | | |
| 川口 蓮 (Dream Bear) | 3 | 2 | | | |

4年男子シングルス 決勝トーナメント

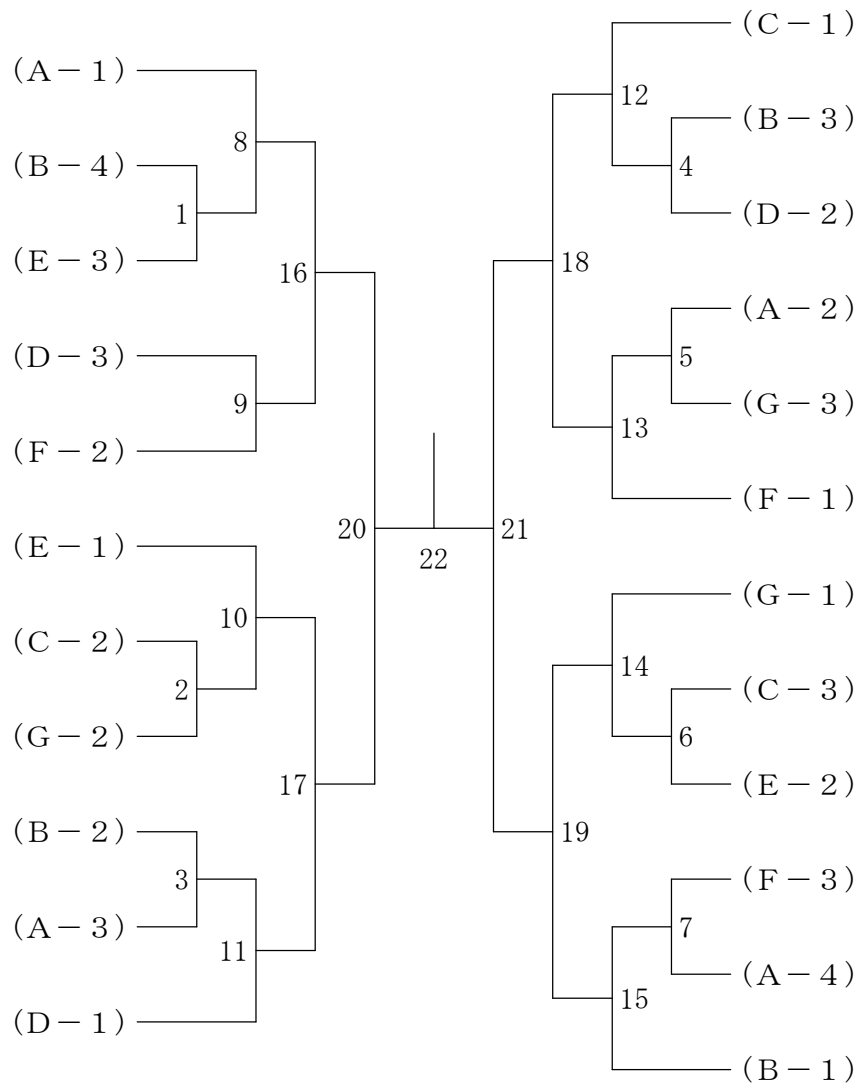

| 4年女子シングルス Aブロック | 松浦 | 日隈 | 前田 | 楠山 | 勝敗 | 順位 |
|--------------------|----|----|----|----|----|----|
| 松浦 綾花 (植柳 J) | | 1 | 3 | 5 | | |
| 日隈 優杏 (砂取 J) | 1 | | 6 | 4 | | |
| 前田 凜 (城西 Jr) | 3 | 6 | | 2 | | |
| 楠山 柚羽 (KTジュニア) | 5 | 4 | 2 | | | |

| 4年女子シングルス Bブロック | 高植 | 小林 | 田辺 | 吉仲 | 勝敗 | 順位 |
|--------------------|----|----|----|----|----|----|
| 高植 あやか (八代ジュニア) | | 1 | 3 | 5 | | |
| 小林 環 (城西 Jr) | 1 | | 6 | 4 | | |
| 田辺 湊 (汐風光) | 3 | 6 | | 2 | | |
| 吉仲 璃桜 (砂取 J) | 5 | 4 | 2 | | | |

| 4年女子シングルス Cブロック | 叶 | 丸山 | 橋本 | 勝敗 | 順位 |
|--------------------|---|----|----|----|----|
| 叶 愛里 (中村 C) | | 1 | 3 | | |
| 丸山 翠月 (WINNER) | 1 | | 2 | | |
| 橋本 愛理 (不知火 J) | 3 | 2 | | | |

| 4年女子シングルス Dブロック | 濱 | 浅野 | 坂井 | 勝敗 | 順位 |
|--------------------|---|----|----|----|----|
| 濱 柚葉 (八代ジュニア) | | 1 | 3 | | |
| 浅野 桃子 (砂取 J) | 1 | | 2 | | |
| 坂井 結香 (龍峯) | 3 | 2 | | | |

| 4年女子シングルス Eブロック | 白木 | 北野 | 富松 | 勝敗 | 順位 |
|--------------------|----|----|----|----|----|
| 白木 花香 (ファースト) | | 1 | 3 | | |
| 北野 雫月 (八代ジュニア) | 1 | | 2 | | |
| 富松 蓮 (WINNER) | 3 | 2 | | | |

| 4年女子シングルス F ブ ロ ッ ク | 椎 葉 | 沼 尻 | 宮 崎 | 勝 敗 | 順 位 |
|------------------------|-----|-----|-----|-----|-----|
| 椎葉 すずな (山ノ内J r.) | | 1 | 3 | | |
| 沼尻 彩良 (城西J r) | 1 | | 2 | | |
| 宮崎 弥生 (WINNER) | 3 | 2 | | | |

| 4年女子シングルス G ブ ロ ッ ク | 菊 田 | 中 川 | 山 下 | 勝 敗 | 順 位 |
|------------------------|-----|-----|-----|-----|-----|
| 菊田 詩織 (WINNER) | | 1 | 3 | | |
| 中川 海央 (植柳J) | 1 | | 2 | | |
| 山下 空夏 (南阿蘇J) | 3 | 2 | | | |

| 4年女子シングルス H ブ ロ ッ ク | 下 菌 | 小 幡 | 吉 川 | 勝 敗 | 順 位 |
|------------------------|-----|-----|-----|-----|-----|
| 下菌 詩空 (SCきくよう) | | 1 | 3 | | |
| 小幡 めい (嘉島J) | 1 | | 2 | | |
| 吉川 徠未 (不知火J) | 3 | 2 | | | |

| 4年女子シングルス I ブ ロ ッ ク | 鈴 木 | 村 上 | 田 口 | 勝 敗 | 順 位 |
|------------------------|-----|-----|-----|-----|-----|
| 鈴木 結愛 (WINNER) | | 1 | 3 | | |
| 村上 依織 (春日) | 1 | | 2 | | |
| 田口 凜 (北部ジュニア) | 3 | 2 | | | |

4年女子シングルス 決勝トーナメント

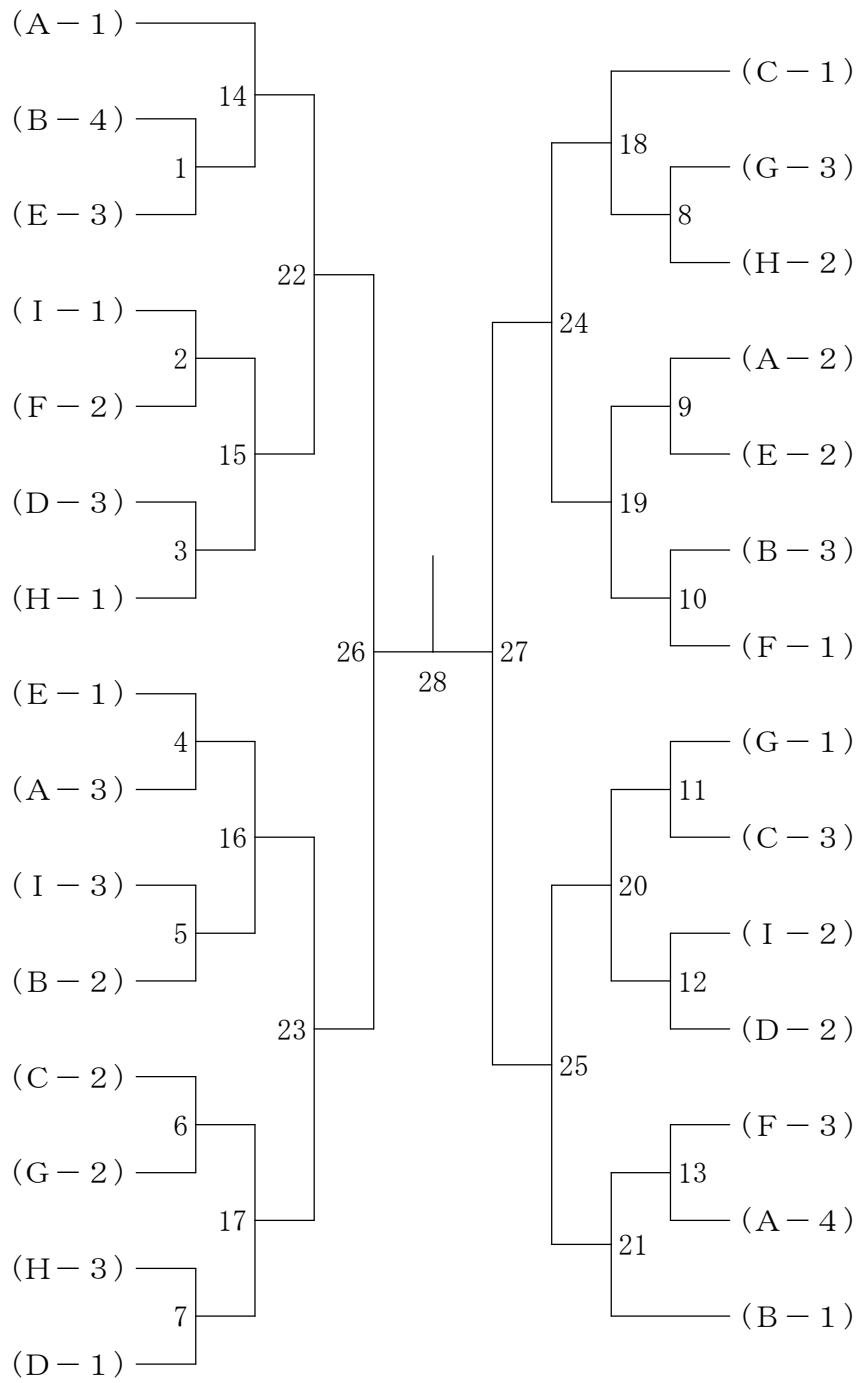

| 3年男子シングルス A ブ ロ ッ ク | 丸 塚 | 原 | 森 田 | 中 村 | 勝 敗 | 順 位 |
|------------------------|-----|---|-----|-----|-----|-----|
| 丸塚 浩真 (八代ジュニア) | | 1 | 3 | 5 | | |
| 原 煌陽 (SCきくよう) | 1 | | 6 | 4 | | |
| 森田 理孔 (水曜クラブ) | 3 | 6 | | 2 | | |
| 中村 太陽 (おぐにJ) | 5 | 4 | 2 | | | |

| 3年男子シングルス B ブ ロ ッ ク | 本 山 | 志 戸 | 坂 本 | 丸 山 | 勝 敗 | 順 位 |
|------------------------|-----|-----|-----|-----|-----|-----|
| 本山 桜大 (タマナジュニア) | | 1 | 3 | 5 | | |
| 志戸 彪人 (宮地ジュニア) | 1 | | 6 | 4 | | |
| 坂本 一真 (八代ジュニア) | 3 | 6 | | 2 | | |
| 丸山 倫尚 (南阿蘇J) | 5 | 4 | 2 | | | |

| 3年男子シングルス C ブ ロ ッ ク | 東 | 森 下 | 佐々木 | 勝 敗 | 順 位 |
|------------------------|---|-----|-----|-----|-----|
| 東 未来翔 (おぐにJ) | | 1 | 3 | | |
| 森下 善吏 (宮地ジュニア) | 1 | | 2 | | |
| 佐々木 天斗 (Dream Bear) | 3 | 2 | | | |

3年男子シングルス 決勝トーナメント

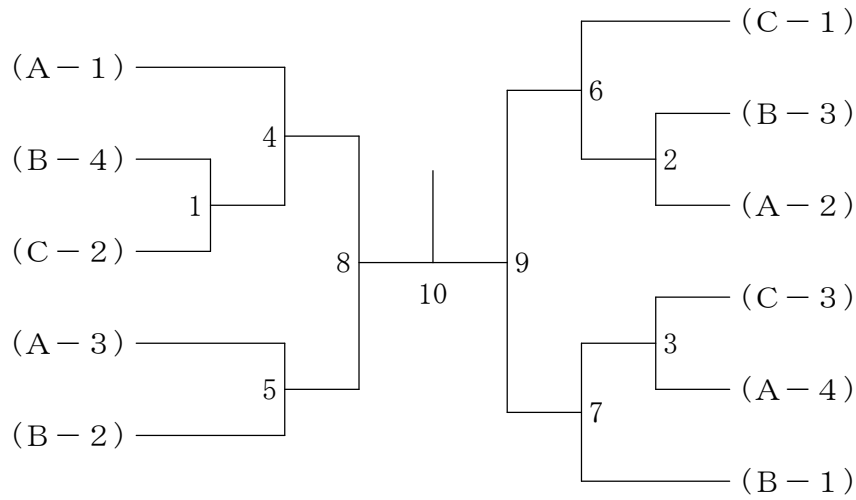

| 3年女子シングルス A ブロック | 日下部 | 児玉 | 北村 | 勝敗 | 順位 |
|---------------------|-----|----|----|----|----|
| 日下部 彩芽 (SCきくよう) | | 1 | 3 | | |
| 児玉 彩愛 (蘇陽 J) | 1 | | 2 | | |
| 北村 琉衣 (MBC) | 3 | 2 | | | |

| 3年女子シングルス B ブロック | 福田 | 松岡 | 中村 | 勝敗 | 順位 |
|---------------------|----|----|----|----|----|
| 福田 愛紗 (SCきくよう) | | 1 | 3 | | |
| 松岡 咲那 (ファースト) | 1 | | 2 | | |
| 中村 梨々華 (宮地ジュニア) | 3 | 2 | | | |

| 3年女子シングルス Cブロック | 永井 | 竹田 | 石橋 | 勝敗 | 順位 |
|--------------------|----|----|----|----|----|
| 永井 陽蒔利 (WINNER) | | 1 | 3 | | |
| 竹田 千紘 (宮地ジュニア) | 1 | | 2 | | |
| 石橋 結陽 (Dream Bear) | 3 | 2 | | | |

| 3年女子シングルス Dブロック | 岩野 | 遠山 | 甲斐 | 勝敗 | 順位 |
|--------------------|----|----|----|----|----|
| 岩野 恵鈴 (ファースト) | | 1 | 3 | | |
| 遠山 響 (宮地ジュニア) | 1 | | 2 | | |
| 甲斐 璃望 (蘇陽 J) | 3 | 2 | | | |

| 3年女子シングルス Eブロック | 森田 | 田中 | 緒方 | 勝敗 | 順位 |
|--------------------|----|----|----|----|----|
| 森田 彩愛 (植柳 J) | | 1 | 3 | | |
| 田中 結椰 (SCきくよう) | 1 | | 2 | | |
| 緒方 愛 (くらだけ) | 3 | 2 | | | |

| 3年女子シングルス Fブロック | 右田 | 家入 | 工藤 | 勝敗 | 順位 |
|--------------------|----|----|----|----|----|
| 右田 結愛 (SCきくよう) | | 1 | 3 | | |
| 家入 柚子 (team Grit) | 1 | | 2 | | |
| 工藤 捺姫 (蘇陽 J) | 3 | 2 | | | |

| 3年女子シングルス Gブロック | 伊津野 | 中村 | 守田 | 勝敗 | 順位 |
|---------------------|-----|----|----|----|----|
| 伊津野 心春 (Dream Bear) | | 1 | 3 | | |
| 中村 楓杏 (蘇陽 J) | 1 | | 2 | | |
| 守田 埜々花 (嘉島 J) | 3 | 2 | | | |

3年女子シングルス 決勝トーナメント

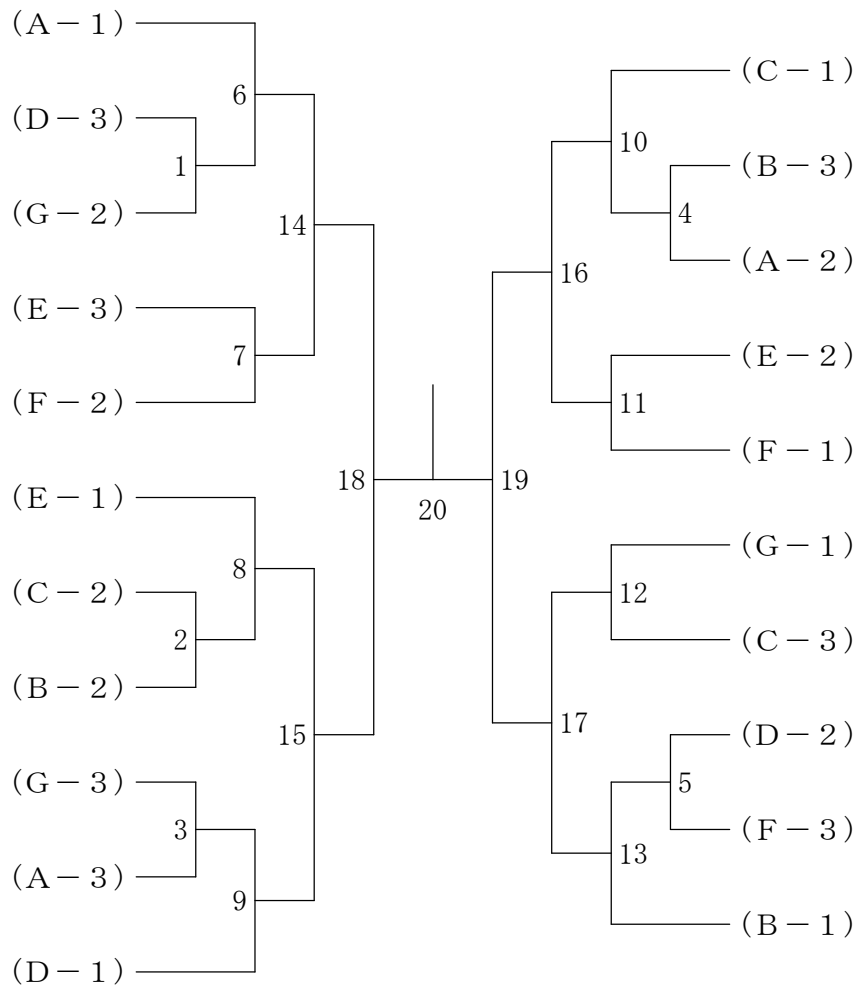

| 2年男子シングルス A ブロック | 赤坂 | 岩田 | 興梠 | 前田 | 勝敗 | 順位 |
|---------------------|----|----|----|----|----|----|
| 赤坂 侑輝 (不知火 J) | | 1 | 3 | 5 | | |
| 岩田 幹 (水曜クラブ) | 1 | | 6 | 4 | | |
| 興梠 夢次郎 (蘇陽 J) | 3 | 6 | | 2 | | |
| 前田 康太 (Dream Bear) | 5 | 4 | 2 | | | |

| 2年男子シングルス B ブロック | 秋吉 | 山崎 | 川辺 | 勝敗 | 順位 |
|---------------------|----|----|----|----|----|
| 秋吉 蒼佑 (水曜クラブ) | | 1 | 3 | | |
| 山崎 淳人 (不知火 J) | 1 | | 2 | | |
| 川辺 成勇 (ひよし) | 3 | 2 | | | |

| 2年男子シングルス C ブロック | 末富 | 入田 | 武石 | 勝敗 | 順位 |
|---------------------|----|----|----|----|----|
| 末富 大翔 (植柳 J) | | 1 | 3 | | |
| 入田 樹 (水曜クラブ) | 1 | | 2 | | |
| 武石 怜 (おぐに J) | 3 | 2 | | | |

2年男子シングルス 決勝トーナメント

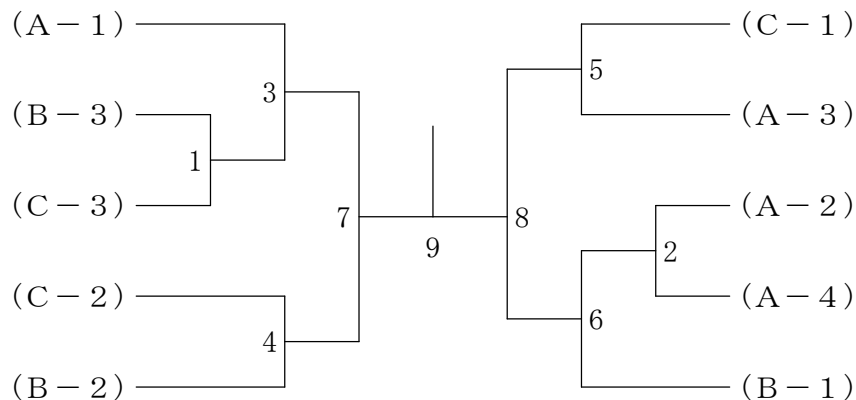

| 2年女子シングルス A ブ ロ ッ ク | 新 立 | 山 部 | 佐々川 | 勝 敗 | 順 位 |
|------------------------|-----|-----|-----|-----|-----|
| 新立 ゆあ (芦北 J) | | 1 | 3 | | |
| 山部 蘭 (くらだけ) | 1 | | 2 | | |
| 佐々川 奈桜 (水曜クラブ) | 3 | 2 | | | |

| 2年女子シングルス B ブ ロ ッ ク | 前 田 | 河 野 | 森 田 | 勝 敗 | 順 位 |
|------------------------|-----|-----|-----|-----|-----|
| 前田 萌衣 (植柳 J) | | 1 | 3 | | |
| 河野 眞子 (ひよこクラブ) | 1 | | 2 | | |
| 森田 ゆみ (出水南ジュニア) | 3 | 2 | | | |

| 2年女子シングルス C ブ ロ ッ ク | 林 | 丸 山 | 清 水 | 勝 敗 | 順 位 |
|------------------------|---|-----|-----|-----|-----|
| 林 咲希 (八代ジュニア) | | 1 | 3 | | |
| 丸山 きら (シャイニング) | 1 | | 2 | | |
| 清水 栞楓 (Dream Bear) | 3 | 2 | | | |

| 2年女子シングルス D ブ ロ ッ ク | 江 口 | 笹 井 | 山 内 | 勝 敗 | 順 位 |
|------------------------|-----|-----|-----|-----|-----|
| 江口 爽 (荒尾 J) | | 1 | 3 | | |
| 笹井 まこ (WAKABA) | 1 | | 2 | | |
| 山内 彩楽 (くらだけ) | 3 | 2 | | | |

| 2年女子シングルス Eブロック | 伊津野 | 田中 | 白石 | 勝敗 | 順位 |
|---------------------|-----|----|----|----|----|
| 伊津野 眞凜 (Dream Bear) | | 1 | 3 | | |
| 田中 優衣 (WINNER) | 1 | | 2 | | |
| 白石 七楓 (水曜クラブ) | 3 | 2 | | | |

2年女子シングルス 決勝トーナメント

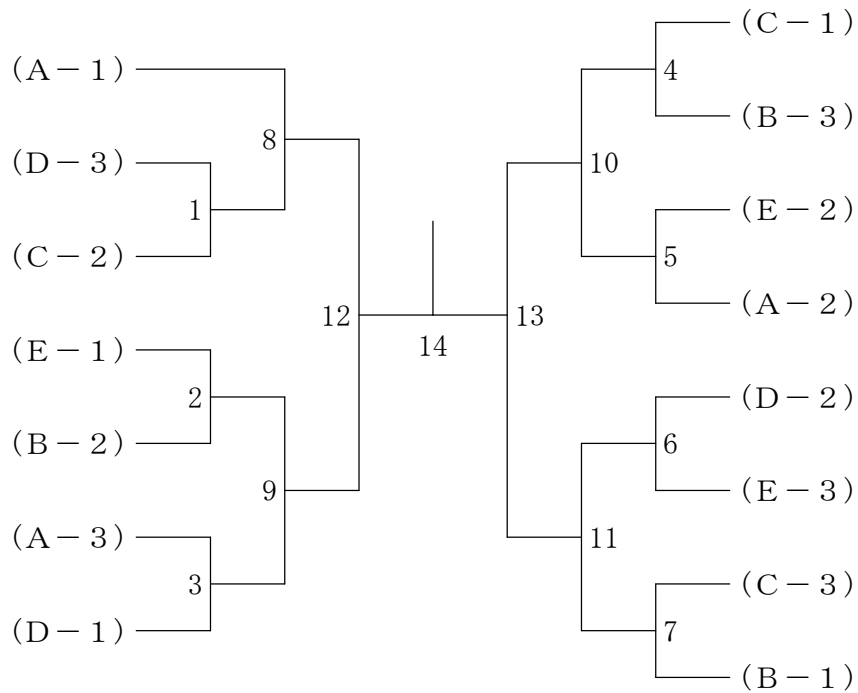

| 1年混合シングルス Aブロック | 堀口 | 田中 | 後藤 | 坂田 | 勝敗 | 順位 |
|--------------------|----|----|----|----|----|----|
| 堀口 日茉莉 (植柳 J) | | 1 | 3 | 5 | | |
| 田中 玲椰 (SCきくよう) | 1 | | 6 | 4 | | |
| 後藤 七海 (八代ジュニア) | 3 | 6 | | 2 | | |
| 坂田 剣士朗 (山ノ内 Jr.) | 5 | 4 | 2 | | | |

| 1年混合シングルス Bブロック | 古賀 | 福 鳶 | 中 村 | 勝 敗 | 順位 |
|--------------------|----|------|------|------|----|
| 古賀 陽向 (WINNER) | | 1 | 3 | | |
| 福 鳶 清花 (水曜クラブ) | 1 | | 2 | | |
| 中村 心晴 (おぐに J) | 3 | 2 | | | |

| 1年混合シングルス Cブロック | 木 山 | 井 上 | 甲 斐 | 勝 敗 | 順位 |
|--------------------|------|------|------|------|----|
| 木山 蓮 (出水南ジュニア) | | 1 | 3 | | |
| 井上 華凜 (タマナジュニア) | 1 | | 2 | | |
| 甲斐 琥太郎 (蘇陽 J) | 3 | 2 | | | |

1年混合シングルス 決勝トーナメント

